

# AQUATIZ

生活 艺术 家

## 蕴致AQ360

电子坐便器安装使用说明书

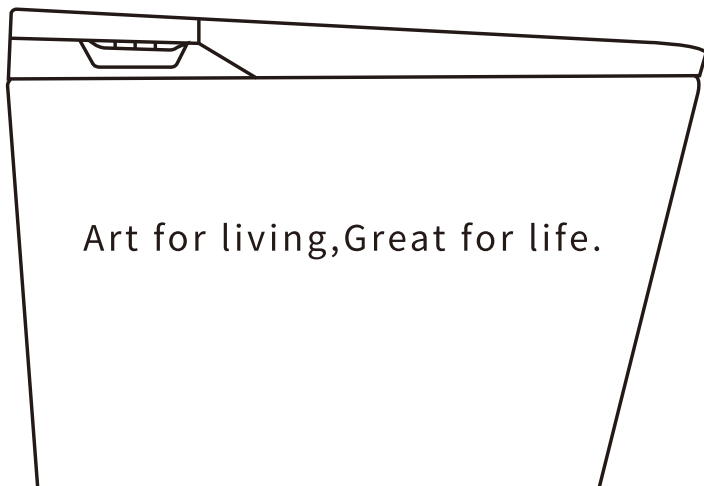

型号:AQ360-12

感谢您对本公司产品的厚爱! 安装前, 请先阅读此说明书。

# 目录

---

## 安 装

安全注意事项 .....	03
各部件名称 .....	05
材料清单 .....	06
技术图纸 .....	06
安装马桶 .....	07

## 使 用

使用前准备 .....	09
翻盖功能说明 .....	10
脚感应功能说明 .....	10
主机按键功能说明 .....	11
遥控器使用说明 .....	12

## 保 养

日常保养 .....	15
1. 本体的保养	
2. 喷嘴的保养	
3. 清洗过滤网	
长时间不使用时 .....	15

## 其 他





技术规格 .....	16
常见故障诊断和排除 .....	17
电子电气有害物质限制指示表 .....	18
能效水效等级说明 .....	18





# 安全注意事项

安装前请务必仔细阅读此说明书,并严格按照说明书规定进行安装。

为了避免使用者和他人受到伤害和财产损失,请严格遵守安全警告和注意事项。

## 标志及其含义

标志	说明
 警告	表示如果不遵守此警告中的规定而误操作时,有可能造成人员重伤或伤亡。
 注意	表示如果不遵守此注意中的规定而误操作时,有可能造成人身伤害或财产损失。
	此图表示不可行,【禁止】之意。
	此图表示必须【强制】实行的内容。

 警告	
	点燃的香烟及其它燃烧物不能投入坐便盖内,否则可能会引起火灾。
	严禁自行拆解、修理或改造产品,否则可能会引起火灾或触电。 严禁将水或洗涤剂浇于机身或电源插头上,否则可能会引起火灾或触电。 严禁用湿手触摸电源插头,否则可能会引起触电。 严禁在同一插座上使用其他电器。 严禁使用电源延长线或松脱不稳的电源插座,否则可能会引起火灾或触电。 如果电源软线损坏,为了避免危险,必须由制造商、其维修部或类似部门的专业人员更换。 本产品属电器类产品,禁止置于易被水淋到的地方,请勿将尿液或其它液体淋到本体上。 请勿用手指或其他物品放入或者堵塞烘干出风口,否则可能会引起烫伤、触电或烧毁。 产品通电时,不得将产品侧放或倒置,否则可能会引起火灾或烧毁。
 必须遵守	请勿在浴室等潮湿的地方安装使用本产品。 本产品必须可靠接地,且需确保交流插座地线对大地的可靠连接,接地线应使用三脚插座。如果不确定是否已可靠接地,请让一位合格的电工或维修人员检查确认。请确保产品使用的电源插座接线符合国家标准(左零右火),不能接反。

 警告



本产品必须连接到 220V/50Hz、负载电流至少为10A的标准插座及配线，且插座必须配备接地故障断路器或接地漏电保护器或类似的高敏感、快速型漏电开关（额定敏感电流10mA以下）。

插座位置需安装在不易被水淋到的地方，建议使用防水型插座。

安装应使用随器具附带的新软管组件及其它附带或指定的零部件，旧软管组件不能重复利用，否则可能引起漏水、火灾或触电。

当产品由寒冷或潮湿的地方搬至室内时，先放置2小时，使机内凝水充分挥发，再开机使用，以免造成产品短路。

 注意



打雷时，请拔出电源插头。

请勿将产品放置在可能掉入或被拉入浴缸或水槽的位置。

请勿将产品放置在水或其他液体中。

请勿触及已经掉入水中或浸水的产品，并立刻拔掉电源插头。

请勿站在陶瓷马桶上，不要用重力撞击陶瓷，以防止破损漏水。

禁止陶瓷马桶底座埋入胶凝材料（水泥砂浆），否则可能因膨胀而撑裂陶瓷马桶。

禁止施加强力或冲击，不要站在坐圈、便盖或本体上，不要放置重物。

禁止使用香蕉水、汽油、药水及洗涤剂、杀虫剂、厕所清洁剂和硬毛刷清洁本产品。

请勿使用自来水以外的水源，否则可能会引起皮肤发炎等问题。

请勿让阳光直接照射产品，以免产品变色及影响遥控接收效果。

本产品座圈和便盖有缓降功能，请勿用力按压，以免损坏缓降器。

请勿将进水管与热水器出水管连接，进水温度3-35°C，超过规定范围可能导致内置加热组件不工作。

使用产品时，请勿向后靠在便盖上，以免损坏产品。

请不要向便器内冲入新闻纸、纸尿裤、妇用卫生巾等容易堵塞的物品。

产品功能不正常或发生故障时，请立即停止使用并切断电源，并及时与客服联系。



进行安装、拆卸、维修及保养产品时，必须拔下电源插头，关闭供水阀门。不要在0°C以下环境中使用，如果室温低于0°C，必须将水箱内水排空，防止水箱冻裂。

如果长期不使用，必须切断电源，并将水箱内的水排空。

身体、感知、智力能力缺陷或经验和常识缺乏的人（包括儿童）使用时，需要在专人的监护下使用本产品，心脏病患者请谨慎使用。

请勿让儿童玩耍本产品。

预防因冻结而造成的损坏，请实施保暖措施，提高环境温度。

# 各部件名称

## 产品左侧面

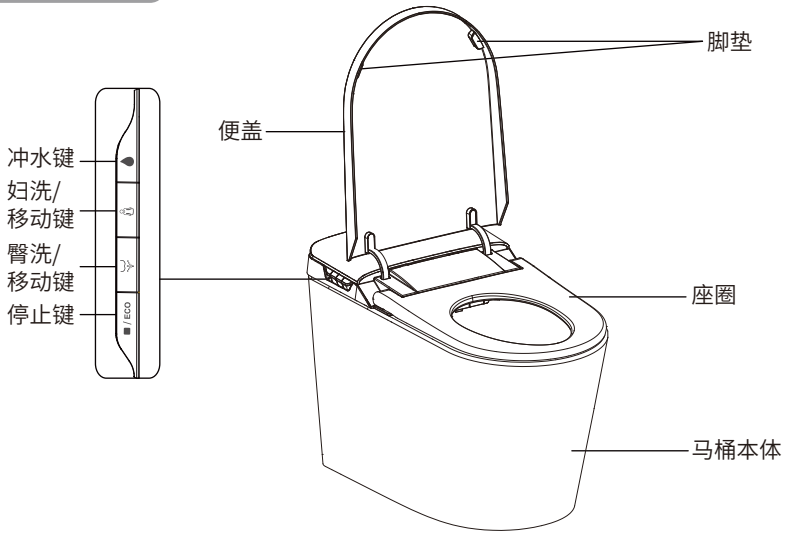

## 产品右侧面

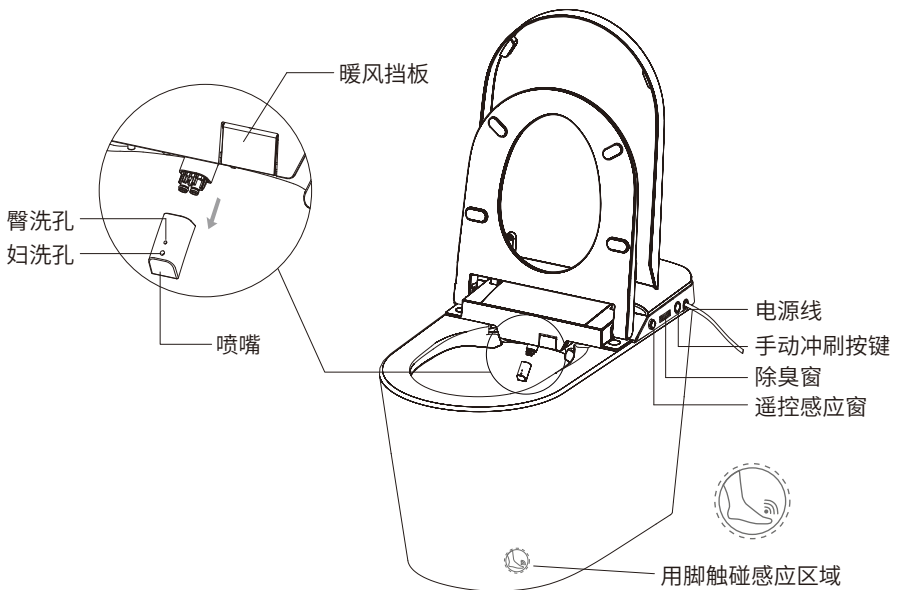

# 材料清单

※ 图片仅供参考,具体以实物为准!



# 技术图纸

单位:mm

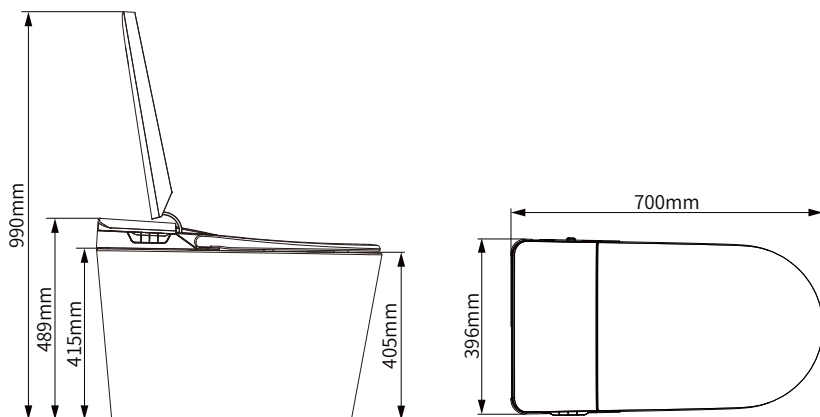

备注: 1.本说明书产品外形图仅供参考,我们保留对产品外形修改的权利。  
2.产品外观如有改动,以实物为准。

# 安装马桶

## 1. 安装配套角阀

墙面合适位置安装配套角阀

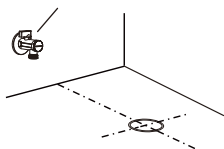

※ 若墙面已安装旧角阀, 需由专业人员进行更换, 避免因拆卸不当导致角阀无法安装。

## 2. 画线

将安装纸板对齐排污口中心线; 根据安装纸板描绘出相应的轮廓线后移除安装纸板。

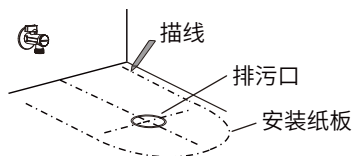

## 3. 安装密封法兰

清理干净地面排污口和马桶排污口处的垃圾及其它污物, 在地面排污口上方套上密封法兰。

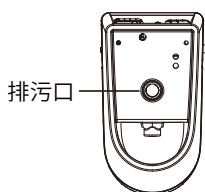
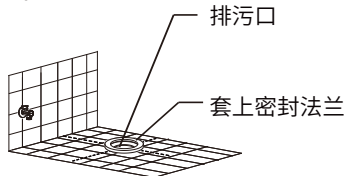

## 4. 连接角阀和进水软管

用配套软管将便器的进水口和角阀连接起来, 并旋紧。

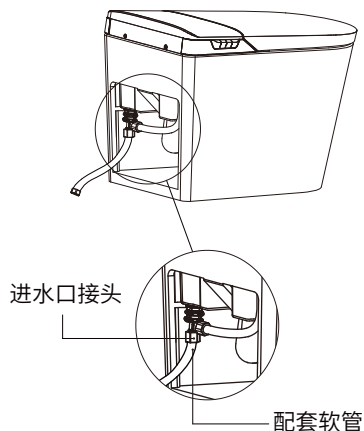

## 5. 安装坐便器

根据描绘出的轮廓线将便器装入相应位置, 用力下压, 至陶瓷与地面平齐。

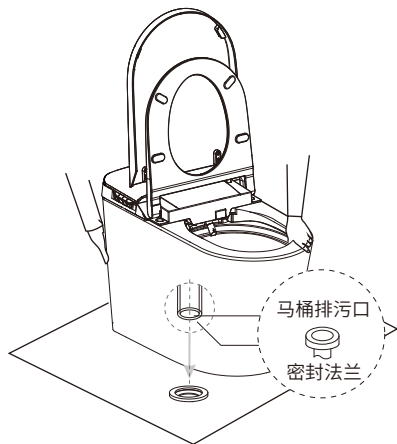

※ 安装前请保持地面整洁与干燥。

※ 由于坐便器较重, 安装时请打开便盖和座圈, 如图所示由两个人配合抬起。

# 安装马桶

## 6. 连接软管和角阀

将配套进水软管的另一端和角阀连接起来，并旋紧。

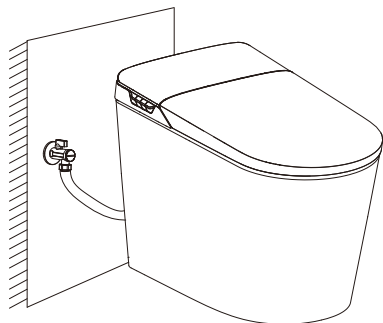

## 7. 涂玻璃胶

在便器下边缘周围涂上优质防霉玻璃胶。

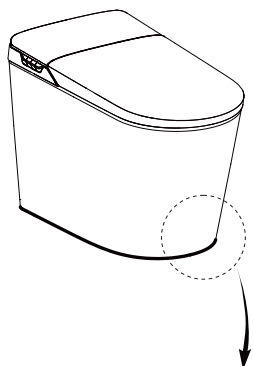

陶瓷边缘外侧涂玻璃胶

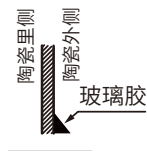

## 8. 安装遥控器

1. 在墙壁钻一个直径为6mm的孔,深度约35mm。
2. 将挂架背面双面胶贴纸撕下。
3. 将膨胀管装入墙孔内,挂架孔对准膨胀管,用膨胀螺钉固定挂架,贴片背面双面胶贴纸撕下,并黏上。
4. 将新电池装入遥控器,盖上电池盖。
5. 将遥控器放入挂架中。

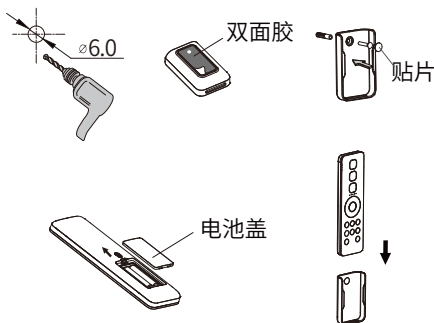

※提示:

- 1、确定安装位置时,需注意当人坐在座圈上,保证手可以拿到遥控器。
- 2、请勿在浴室等潮湿的地方安装使用产品,禁止置于易被水淋到的地方。

# 使用前准备

## 1. 打开角阀

查看螺纹连接处密封性，确定不漏水，旋开角阀，开口调至最大。

(温馨提示：初次开启时，角阀把手扭力较大)

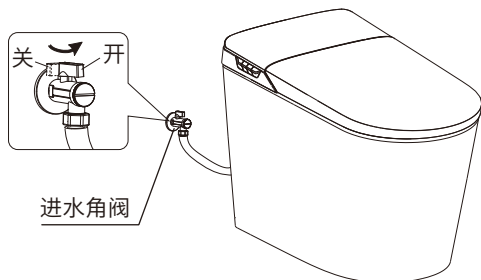

## 2. 接通电源

电源线漏电保护插头插入电源插座，按下复位开关，插头指示灯亮，表示通电。

温馨提示：使用前先按下试验按键，复位开关弹起，指示灯熄灭，表示漏电保护功能正常。

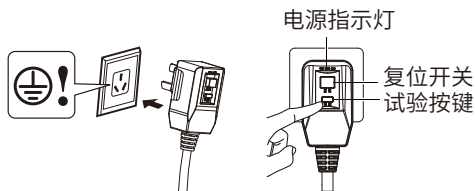

※漏电保护插头以实物为准

## 3. 安全自检

- 1.主机蜂鸣器一声“嘀”，先亮蓝色灯，蓝灯熄灭后，红色灯再亮起，开始自检；
- 2.主机蜂鸣器再响一声“嘀”，自检完毕；
- 3.功能模式开启，正常使用。

# 自动翻盖说明

本产品能实现自动开/关便盖功能。默认出厂设置自动翻盖功能处于关闭状态，首次使用请长按遥控器【】键，开启自动翻盖功能。

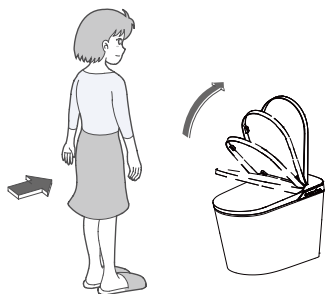

## 1. 靠近坐便器时

当人体靠近坐便器，主机检测到人体的活动后，电源及节能指示灯点亮，便盖自动打开。

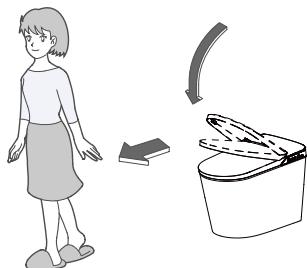

## 2. 离开便座时

当人体离开坐便器约180秒后，便盖自动关闭。

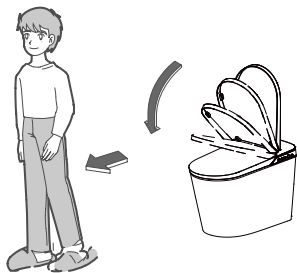

## 3. 男士站立小便时

1. 利用遥控器或手动打开座圈。
2. 使用完毕离开坐便器后，便盖和座圈约在180秒后自动关闭。

# 脚感应功能说明

本产品可实现脚感应翻盖及冲水功能，长按遥控器【】键，开启或关闭脚感功能。（着座状态下，脚感无效）

1. 当便盖和座圈均闭合，用脚触碰感应区域，打开便盖。
2. 当便盖打开、座圈闭合，用脚触碰感应区域，打开座圈。
3. 当便盖和座圈均打开，用脚触碰感应区域，关闭座圈便盖后，进行小冲水。

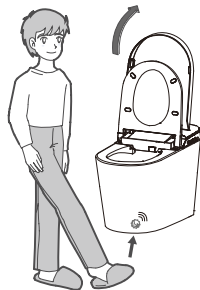

# 主机按键功能说明

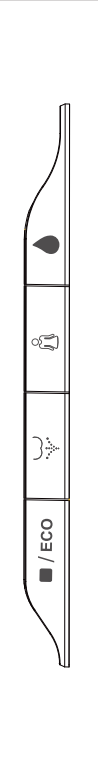
	<p>■ / ECO 停止键</p>	<p>1、长按本机上的“停止”键,主机进入关机模式(红灯灭),再次按压“停止”键,主机恢复至工作模式(亮红灯)。【待机模式下,除主机上的“停止”键外,操作任何按键(包含本机及遥控器)均无效】</p> <p>2、人体着座时,短按主机上的“停止”键,妇洗、臀洗或暖风功能停止;人体无着座时,重复短按主机上的“停止”键,主机在工作模式下(红灯)与节电模式(蓝灯)之间切换。</p>
<p>臀洗/ 移动键</p>	<p>1、人体着座时,按主机“臀洗/移动”键,喷水冲洗臀部;冲洗过程中,重复按下“臀洗/移动”键,则循环开启/关闭移动功能;按下“停止”键,则停止臀部清洗。臀洗一个周期后自动停止时,如果人体保持着座,则自动开启暖风功能,且暖风一个周期后自动停止。</p> <p>2、人体无着座时,按下主机上的“臀洗/移动”键,导杆伸出,可进行人工清洗喷嘴和导杆,按下“停止”键,导杆缩回。</p>	
<p>妇洗/ 移动键</p>	<p>人体着座时,按主机“妇洗/移动”键,喷水冲洗女性私部;冲洗过程中,重复按下“妇洗/移动”键,则循环开启/关闭移动功能;按下“停止”键,则停止妇部清洗。妇洗一个周期后自动停止时,如果人体保持着座,则自动开启暖风功能,且暖风一个周期后自动停止。</p>	
<p>冲水键</p>	<p>1.人体着座时,长按主机上“冲水”键,开启暖风功能,暖风烘干一个周期后自动停止;暖风过程中,按“停止”键,则停止暖风功能。</p> <p>2.非待机状态下,短按主机上的“冲水”键,开启冲水功能。【在臀洗或妇洗功能下,冲水功能无效;在人工清洗喷嘴、导杆时,需等导杆完全伸、缩到位后,才启动冲水功能】</p>	

- 温馨提示: 1.主机处于节电模式时,电源灯熄灭,节电灯亮;处于工作模式时,节电灯熄灭,电源灯亮;待机模式,主机上的所有指示灯均熄灭。
- 2.刚开机,所有功能档位默认中间档;若有使用遥控器后,将切换到遥控器所设定的功能档位。
- 3.断电状态下,长按坐便器侧面手动冲刷按键,开启冲水功能。

# 遥控器使用说明

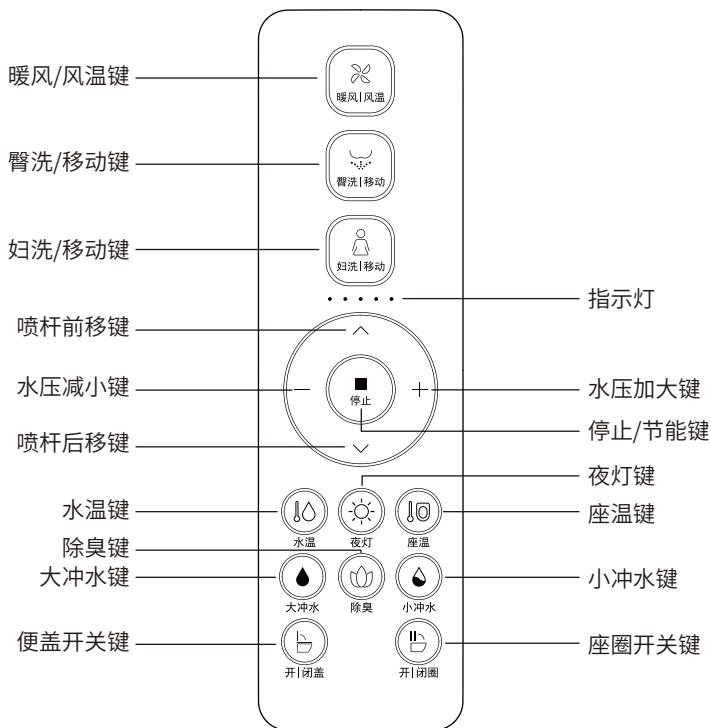

## 臀洗|移动



着座状态下,按【】键,进入臀洗模式,喷水清洗臀部。再按【】键则切换到移动清洗(喷嘴前后移动,扩大洗净范围)。臀洗一个周期后自动停止,若中途按【】键,可立即停止清洗。

## 妇洗|移动



着座状态下,按【】键,进入妇洗模式,喷水清洗妇部。再按【】键则切换到移动清洗(喷嘴前后移动,扩大洗净范围)。妇洗一个周期后自动停止,若中途按【】键,可立即停止清洗。

## 暖风|风温



1. 着座状态下,短按【】键,启动暖风功能;一个周期后或人体离开座圈,或按【】键停止工作。
2. 暖风模式下,短按【】键,可在常温档至5档间循环切换风温档位,且对应档位指示灯亮。



# 遥控器使用说明

## 水压调节

在臀洗/妇洗模式下,按【+】、【-】键进行水压档位调节,总共3档可调。

## 喷嘴位置调节

在臀洗/妇洗模式下,按【^】、【v】键进行喷嘴位置调节,总共5档可调。

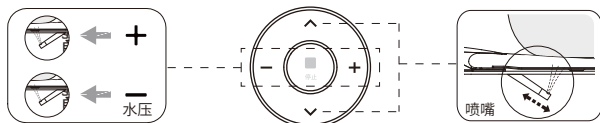

## 水温调节



水温

在臀洗/妇洗模式下,短按【】键,可在常温档至5档间循环切换水温档位,且对应档位指示灯亮。



## 座温调节



座温



短按【】键,可在常温档至5档间循环切换座温档位,且对应档位指示灯亮。



## 夜灯设置



夜灯

1. 夜灯调节:短按【】键,开/关夜灯。
2. 光感模式:长按【】键进入光感模式(依外界环境明/暗自动关/开夜灯),若处于光感状态,短按【】键则退出光感模式。(夜灯出厂默认设置为光感模式)



## 冲水功能



小冲水



大冲水

1. 短按【】键,启动半冲功能,马桶开始半排冲水。
2. 短按【】键,启动全冲功能,马桶开始全排冲水。
3. 长按【】键,开启或关闭自动冲水功能;  
在开启自动冲水功能后,离座时会进行大/小冲功能。

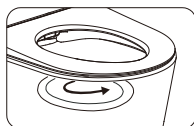

## 节电设置



停止

长按【】键进入节电模式,再次长按【】键退出节电模式。

节电状态下说明:

设定节电后,在节电模式下,座温处于低温状态(第一档温度)以达到节能的目的。  
(注:节电前座温若为关闭,节电后保持关闭)

节电时如果中途有人使用座圈,节电模式暂停,进入功能模式,座圈立即开始加热(不关闭座温情况下),人体离开座圈后,即恢复节电模式。

# 遥控器使用说明

## 遥控翻盖



短按【】键，打开或关闭便盖。

短按【】键，打开或关闭座圈。



长按【】键，开启或关闭自动翻盖功能。

(自动翻盖功能默认出厂设置为关闭，首次使用需打开)

## 除臭设置



短按【】键，开/关自动除臭功能。在开启自动除臭功能后，当检测到用户着座时开启除臭功能，离座时会自动停止。暖风时，除臭功能关闭。

(自动除臭功能默认每次上电均为开启)



## 静音开关

先按【】键，并按下【】键，开启或关闭静音功能。

## 除菌功能

人体离座时，无清洗或暖风状态下，长按【】键，开启等离子除菌功能，除菌功能运行约2小时后自动停止。等离子除菌过程中，若短按下其他任意键或人体着座时，自动停止等离子除菌功能。





## 自动预湿润

先按住【】键，并按下【】键，开启或关闭陶瓷预湿润；在开启自动预湿润功能后，当检测到用户着座时，会进行陶瓷预湿润功能。

## 脚感开关

长按【】键，开启或关闭脚感功能。在着座状态下，脚感无效。

## 遥控器对码

1. 主机上电自检完后“嘀”一声；
2. 先按住【】键再按下【】键，指示灯闪烁；
3. 按下【+】或【-】键来选择用户码1-9(如下图所示)，指示灯显示对应用户码并闪烁；
4. 再次先按住【】键再按下【】键，主机“嘀”一声，对码成功。

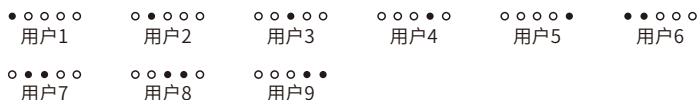

## 温馨提示：

1. 坐在座圈上时请尽量靠后，洗净位置就容易对准，也不会出现溅水的现象。
2. 在喷洗过程中，人若站起，喷嘴还会维持喷水1-2秒，请先按停止键后再站起。
3. 在喷洗过程中，突然停电，喷杆无法缩回，请等待来电重新开机，喷杆会自动收回。若长时间断电且需要使用马桶，可轻轻用手将喷杆推回。请勿用力推拉喷杆，以免损坏喷杆和电机。
4. 当持续72小时无使用时，系统将自动放水，防止细菌滋生。

## 日常保养

### 1. 本体的保养

请用拧干水分的柔软抹布擦拭脏污部位。

注意事项：

1. 保养时请先切断电源。
2. 擦拭完成后请重新接上电源。



### 2. 喷嘴的保养

1. 离座时，按主机【臀洗/移动】键，启动喷嘴清洗功能。
2. 喷嘴会自动伸出，拆下喷嘴头进行手动清洗。
3. 清洗完成后将喷嘴装回喷杆，按下【停止】键，喷嘴自动收回。

#### 1 将喷嘴拆下



#### 2 清洗喷嘴



### 3. 清洗过滤网

※ 建议每四到六个月清洗一次过滤网。  
(具体清洗周期依水质而定)

#### 1 旋开螺母，取下 清洁过滤网



#### 2 安装过滤网， 旋紧螺母

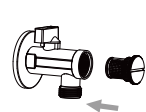

## 长时间不使用时

尤其是冬季，长期不在家时，请务必将水箱及管路中的水排空，防止冻结。

放水的方法

- 1 ----- 关闭进水角阀，拔出电源插头



- 2 ----- 将马桶水箱中的水排空  
长按手动冲刷按键将水排空。



**!** 注意：在排空坐便器内部的水之前，必须切断电源。

- 3 ----- 拧开进水软管，排空内部的水



- 4 ----- 关好便盖  
※为了安全起见，建议将防冻液放入便器内的积水中。

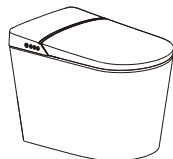

※温馨提示：再次使用坐便器时，请务必再次通水通电。

# 技术规格

型号		AQ360-12
主机	额定电压	220V/50Hz
	额定功率	1070W
	整机防水	IPX4
	电源线	长度约1.5米
坐便器	冲洗水量(L)	4.8L(全排6.0L/半排4.2L)
	冲洗方式	喷射虹吸式
	坑距	150mm
	排污口外径	≤100mm
	排水方式	下排水
	水压范围	最低必要水压0.08MPa,最高水压0.8MPa
清洗装置	加热方式	即热式
	加热功率	1600W
	温水温度	6档调节
	清洗流量	3档调节
	清洗方式	臀洗/移动清洗,妇洗/移动清洗
	喷洗位置	5档调节
	水压保护	稳压装置、自动泄压装置
	防污装置	喷嘴自动清洗装置、防虹吸装置、防倒流装置、过滤装置
	安全装置	温度保险丝、水温传感器、接地保护、温控器、过温保护、漏电保护插头
烘干装置	暖风风量	大于0.2m <sup>3</sup> /min
	暖风风温	6档调节
	加热功率	250W
	安全装置	温控器、温度保险丝、漏电保护插头
保温座圈	表面温度	6档调节
	加热功率	50W
	防低温烫伤	使用10分钟后,座温自动缓慢降低到低档
	安全装置	着座感应器、温度传感器、温度保险丝、双金属片温控器、漏电保护插头
除臭装置	除臭方式	硅藻纯除臭
除菌装置	除菌方式	等离子除菌
贴心设置	夜灯设置	光感、常灭、常亮
	用户码设定	防止多台产品多个用户使用时,互相干扰
	自动冲水功能	可实现便后自动冲刷马桶功能
	断电冲水功能	可实现便后手动冲刷马桶功能
	脚感应功能	可实现脚感应冲水及翻盖翻圈功能
	翻盖功能	可实现自动翻盖功能
抑菌部位		座圈、喷嘴
产品执行标准		GB 4706.1-2005、GB 4706.53-2008 GB/T 6952-2015、GB 38448-2019

说明:

额定功率:本产品对环境温度23°C,进水静压0.18MPa±0.02MPa,进水温度15°C条件下,开始上电开机,依次将水压、座温、水温设置为最高档后,立即开启臀洗并持续稳定工作一个清洗周期的平均功率。

本产品符合GB/T 23131-2019标准中的清洁率要求。本产品最佳清洁率测试方法:将喷杆位置调至最前端,水压档位调至最大档,同时开启移动清洗功能。

## 常见故障诊断和排除

现象	原因	处理
不喷水	进水管弯折造成堵塞	排除进水软管弯折
	角阀关闭	打开角阀
	自来水断水	等待来水
喷水强度弱	进水管弯折造成部分堵塞	排除进水软管弯折
	角阀未完全打开	完全打开角阀
	进水滤网阻塞	清洗进水滤网
水温不热	水温设定常温档	重新设定水温档位
座温不热	座温设定常温档	重新设定座温档位
	处于待机或节能模式	切换到功能模式3分钟后使用
风温不热	风温设定常温档	重新设定风温档位
不出风	处于待机模式	切换到功能模式使用暖风功能
喷杆不缩回	断电	将喷杆轻轻推回, 等待来电
	被异物卡住	清除异物
喷杆不伸出	断电	等待来电
	未坐到着座感应区	位置坐正, 坐到感应区
遥控器失效	遥控器电池正负极装反	重新装电池, 对准正负极
	遥控器电池电量不足	更换新电池
除臭功能不正常工作	使用者没有接触座圈上的感应器	调整至接触到座圈上的感应器
	离开座圈后, 除臭功能继续工作	离开座圈后, 除臭功能会继续工作一段时间消除异味, 这是正常现象
 注意	如果按上述方法处理后故障仍未排除, 应切断电源, 联系服务商, 请专业人员维修	
	如果电源漏电保护开关时常跳开, 表示产品有漏电, 请切断电源, 联系服务商, 请专业人员维修	

# 电子电气有害物质限制指示表

部件名称	有害物质					
	铅(Pb)	汞(Hg)	镉(Cd)	六价铬(Cr(VI))	多溴联苯(PBB)	多溴二苯醚(PBDE)
电源线	×	○	○	○	○	○
电路板	×	○	○	○	○	○
着座传感器	×	○	○	○	○	○
温度传感器	×	○	○	○	○	○
温度保护器	○	○	×	○	○	○
接地片	×	○	○	○	○	○
进水软管	×	○	○	○	○	○
膨胀螺栓	×	○	○	○	○	○
角阀	×	○	○	○	○	○
稳压组件	×	○	○	○	○	○
电机组件	×	○	○	○	○	○

○:表示该有害物质在该部件所有均质材料中的含量均在GB/T 26572规定的限量要求以下。  
 ×:表示该有害物质至少在该部件的某一均质材料中的含量超出GB/T 26572规定的限量要求。

环境保护使用期限



此标志中的年数,是基于SJ/T 11364-2014【电子电气产品有害物质限制使用标识要求】的环境保护使用期限。

只要遵守使用说明书上记载的此产品安全与使用方面的注意事项,从制造日算起的此年限内,就不会发生由于使用产品引起有害物质的外泄或突变,不会对环境造成严重污染或对使用者人身及财产成严重损害。

【环境保护使用期限】不是安全使用期限亦不是品质保证期限,产品不适合继续使用需要废弃时,请遵守电子电气产品回收再利用相关的法律规定进行处理,感谢您的配合。

备注:根据产品的型号不同,您所购买的产品可能不会含有以上的所有部件。

## 能效水效等级说明

本公司智能坐便器产品能效水效等级符合GB 38448《智能坐便器能效水效限定值及等级》的要求,智能坐便器能效水效等级指标如下表:

智能坐便器能效水效等级		1级	2级	3级
能效等级指标	单位周期能耗/ (kW·h)			
	带坐圈加热功能	≤0.030	≤0.040	≤0.060
	不带坐圈加热功能	≤0.010	≤0.020	≤0.030
水效等级指标	智能坐便器清洗平均用水量/L	≤0.30	≤0.50	≤0.70
	*智能坐便器冲洗平均用水量/L	≤4.0	≤5.0	≤6.4
	*双冲智能坐便器冲洗全冲用水量/L	≤5.0	≤6.0	≤8.0

注1:“\*”适用于一体式智能坐便器。

注2:每个水效等级中双冲智能坐便器的半冲平均用水量不大于其全冲用水量最大限定值的70%。

(注:您所购买的产品的能效水效等级以产品或包装物上标识的能效水效等级为准。)

