

# AQUATIZ

生活 艺术 家

## 轻悦AQ101

电子坐便器安装使用说明书

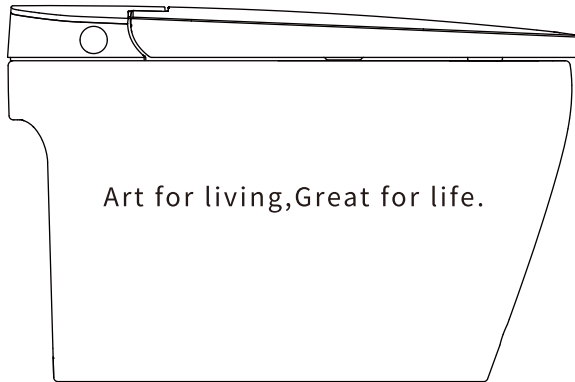

型号:AQ101-3H / AQ101-4H

感谢您对本公司产品的厚爱! 安装前, 请先阅读此说明书。

# 目录

---





|        |                     |    |
|--------|---------------------|----|
| 安<br>装 | 安全注意事项 .....        | 03 |
|        | 各部件名称 .....         | 05 |
|        | 材料清单 .....          | 06 |
|        | 技术图纸 .....          | 06 |
|        | 安装前注意事项 .....       | 07 |
|        | 安装马桶 .....          | 07 |
| 使<br>用 | 使用前准备 .....         | 08 |
|        | 主机按键功能说明 .....      | 09 |
| 保<br>养 | 日常保养 .....          | 10 |
|        | 1. 本体的保养            |    |
|        | 2. 清洗过滤网            |    |
|        | 3. 更换冲刷电池           |    |
|        | 长时间不使用时 .....       | 11 |
| 其<br>他 | 技术规格 .....          | 12 |
|        | 常见故障诊断和排除 .....     | 12 |
|        | 电子电气有害物质限制指示表 ..... | 13 |
|        | 水效等级说明 .....        | 13 |





# 安全注意事项

安装前请务必仔细阅读此说明书,并严格按照说明书规定进行安装。

为了避免使用者和他人受到伤害和财产损失,请严格遵守安全警告和注意事项。

## 标志及其含义

| 标志   | 说明                                  |
|--|-------------------------------------|
|  警告 | 表示如果不遵守此警告中的规定而误操作时,有可能造成人员重伤或伤亡。   |
|  注意 | 表示如果不遵守此注意中的规定而误操作时,有可能造成人身伤害或财产损失。 |
|     | 此图表示不可行,【禁止】之意。                     |
|     | 此图表示必须【强制】实行的内容。                    |

|  警告        |   |
|---|---|
|            | 点燃的香烟及其它燃烧物不能投入坐便盖内,否则可能会引起火灾。  |
|           | 严禁自行拆解、修理或改造产品,否则可能会引起火灾或触电。<br>严禁将水或洗涤剂浇于机身或电源插头上,否则可能会引起火灾或触电。<br>严禁用湿手触摸电源插头,否则可能会引起触电。<br>严禁在同一插座上使用其他电器。<br>严禁使用电源延长线或松脱不稳的电源插座,否则可能会引起火灾或触电。<br>如果电源软线损坏,为了避免危险,必须由制造商、其维修部或类似部门的专业人员更换。<br>本产品属电器类产品,禁止置于易被水淋到的地方,请勿将尿液或其它液体淋到本体上。<br>产品通电时,不得将产品侧放或倒置,否则可能会引起火灾或烧毁。 |
| <br>必须遵守 | 请勿在浴室等潮湿的地方安装使用本产品。<br>请确保产品使用的电源插座接线符合国家标准(左零右火),不能接反。<br>本产品必须连接到 220V/50Hz、负载电流至少为10A的标准插座及配线,且插座必须配备接地故障断路器或接地漏电保护器或类似的高敏感、快速型漏电开关(额定敏感电流10mA以下)。   |

 警告



插座位置需安装在不易被水淋到的地方,建议使用防水型插座。  
安装应使用随器具附带的新软管组件及其它附带或指定的零部件,旧软管组件不能重复利用,否则可能引起漏水、火灾或触电。  
当产品由寒冷或潮湿的地方搬至室内时,先放置2小时,使机内凝水充分挥发,再开机使用,以免造成产品短路。

 注意



打雷时,请拔出电源插头。  
请勿将产品放置在可能掉入或被拉入浴缸或水槽的位置。  
请勿将产品放置在水或其他液体中。  
请勿触及已经掉入水中或浸水的产品,并立刻拔掉电源插头。  
请勿站在陶瓷马桶上,不要用重力撞击陶瓷,以防止破损漏水。  
禁止陶瓷马桶底座埋入胶凝材料(水泥砂浆),否则可能因膨胀而撑裂陶瓷马桶。  
禁止施加强力或冲击,不要站在座圈、便盖或本体上,不要放置重物。  
禁止使用香蕉水、汽油、药水及洗涤剂、杀虫剂、厕所清洁剂和硬毛刷清洁本产品。  
请勿使用自来水以外的水源,否则可能会引起皮肤发炎等问题。  
请勿让阳光直接照射产品,以免产品变色。  
本产品座圈和便盖有缓降功能,请勿用力按压,以免损坏缓降器。  
使用产品时,请勿向后靠在便盖上,以免损坏产品。  
请不要向便器内冲入新闻纸、纸尿裤、妇用卫生巾等容易堵塞的物品。  
产品功能不正常或发生故障时,请立即停止使用并切断电源,并及时与客服联系。



进行安装、拆卸、维修及保养产品时,必须拔下电源插头,关闭供水阀门。  
不要在0°C以下环境中使用本产品。  
如果长期不使用,必须切断电源,并将马桶及管路中的水排空。  
身体、感知、智力能力缺陷或经验和常识缺乏的人(包括儿童)使用时,需要在专人的监护下使用本产品,心脏病患者请谨慎使用。  
请勿让儿童玩耍本产品。  
预防因冻结而造成的损坏,请实施保暖措施,提高环境温度。

# 各部件名称

## 产品左侧面

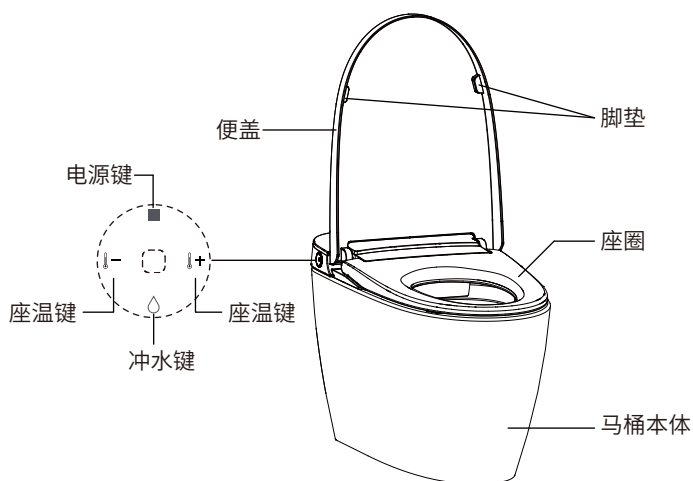

## 产品右侧面

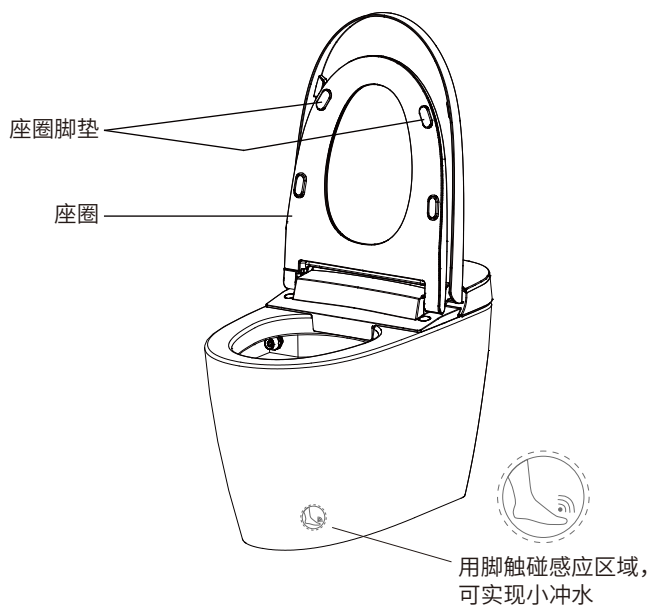

# 材料清单

※ 图片仅供参考,具体以实物为准!



# 技术图纸

单位:mm

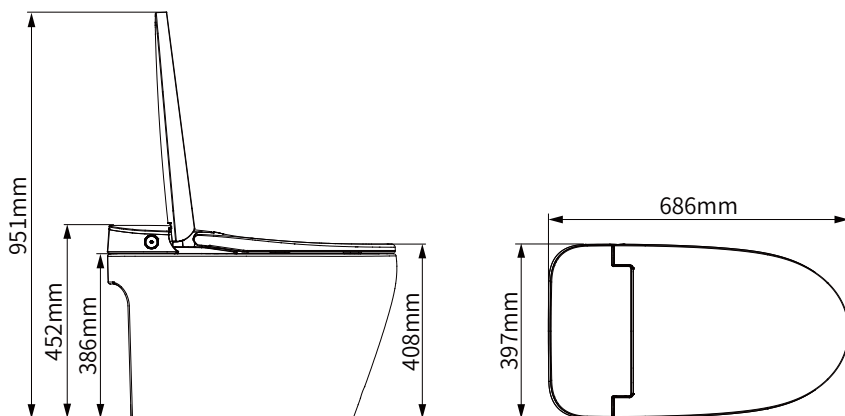

备注: 1.本说明书产品外形图仅供参考,我们保留对产品外形修改的权利。  
2.产品外观如有改动,以实物为准。

## 安装前注意事项

最低动态工作水压：0.12MPa以上(流量18L/min以上)，未能满足此压力将无法达到最佳冲刷效果。

注：若无水压测试装置，可参照此方式，打开角阀，通水10s，水量达到3L以上，则可确保产品最低水压。

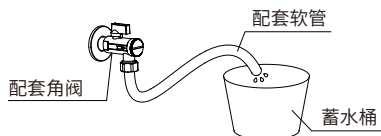

## 安装马桶

### 1. 安装配套角阀

墙面合适位置安装配套角阀

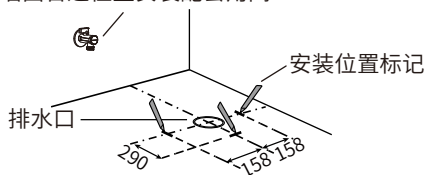

单位：mm

- ※ 必须使用配套角阀，否则可能造成管路堵塞。
- ※ 若墙面已安装旧角阀，需由专业人员进行更换，避免因拆卸不当导致角阀无法安装。

### 2. 安装密封法兰

清理干净地面排污口和马桶排污口处的垃圾及其它污物，在地面排污口上方套上密封法兰。

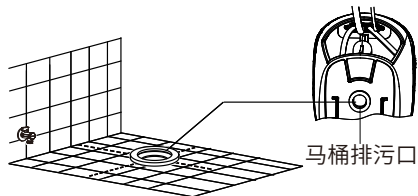

### 3. 安装坐便器

将马桶排污口对准PVC排水管，用力下压，至陶瓷与地面平齐。

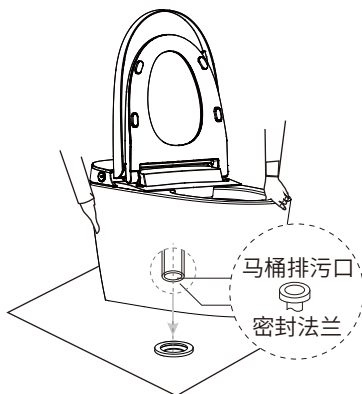

- ※ 安装前请保持地面整洁与干燥。
- ※ 由于坐便器较重，安装时请打开便盖和座圈，如图所示由两个人配合抬起。

# 安装马桶

## 4. 安装进水软管

用配套软管将便器的进水口和角阀连接起来，并旋紧。

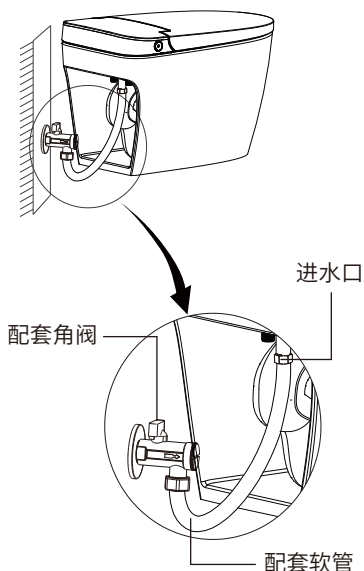

## 5. 涂玻璃胶

在便器下边缘周围涂上优质防霉玻璃胶。

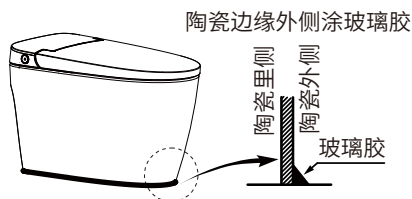

# 使用前准备

## 1. 打开角阀

查看螺纹连接处密封性，确定不漏水，逆时针旋开角阀，开口调至最大。  
(温馨提示：初次开启时，角阀把手扭力较大)

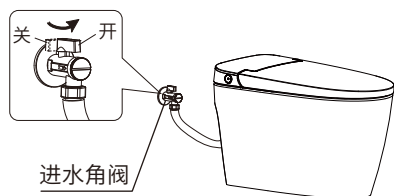

## 2. 接通电源

电源线漏电保护插头插入电源插座，按下复位开关，插头指示灯亮，表示通电。

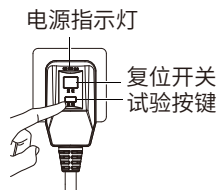

※漏电保护插头以实物为准





温馨提示：

使用前先按下试验按键，复位开关弹起，指示灯熄灭，表示漏电保护功能正常。

## 3. 安全自检

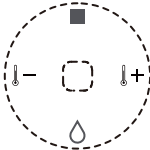
1. 主机蜂鸣器一声“嘀”，按键亮白灯，开始自检；
2. 主机蜂鸣器再响一声“嘀”，自检完毕，按键亮白灯；
3. 功能模式开启，正常使用。

# 主机按键功能说明

|  |   |
|--|---|
|         |   |
| <br>电源键 | <ol style="list-style-type: none"> <li>1、长按“电源”键（约3秒），主机进入待机模式，再次按压“电源”键，主机恢复至工作模式。【待机模式下，除主机上的“电源”键外，操作任何按键均无效】</li> <li>2、开机状态下，重复短按“电源”键，主机在工作模式与节电模式之间切换。注：节电状态下，指示灯为“呼吸”状态，座温处于低档以达到节能的目的。节电前座温若为常温档(关闭)，节电后保持常温档(关闭)；节电时，如果中途使用座圈，节电模式暂停，进入工作模式，人体离开后，即恢复节电模式。</li> </ol> |
| <br>座温键 | <ol style="list-style-type: none"> <li>1、短按“座温+”键，座温增加一个档位；短按“座温-”键，座温减少一个档位，总共3档调节（含常温档）。</li> <li>2、长按“座温-”键（约3秒），开启或关闭夜灯，出厂默认关闭夜灯功能。</li> <li>3、长按“座温+”键（约3秒），开启或关闭预湿润，出厂默认开启预湿润。</li> <li>4、长按“座温-”键（约6秒），整机在静音与非静音模式相互切换。</li> </ol>                                       |
| <br>冲水键 | <ol style="list-style-type: none"> <li>1、着座状态下，短按“冲水”键，执行大冲；离座状态下，短按“冲水”键，执行小冲。</li> <li>2、长按“冲水”键（约3秒），开启或关闭自动冲刷，出厂默认开启自动冲刷。</li> <li>3、长按主机上的“冲水”键（约6秒），开启和关闭脚感冲水功能，出厂默认开启脚感冲水功能。</li> <li>4、停电状态下，按“冲水”键（约3秒），开启冲刷功能(大冲)。</li> </ol>   |

## 其它说明:

- 1、按键灯光:座温常温档(关闭)时,指示灯低档亮度;座温中档时,指示灯中档亮度,座温高档时,指示灯高档亮度。整机首次上电后默认座温中档,指示灯中档亮度,自动冲刷开启,节电模式关闭,静音关闭。
- 2、自动冲刷:在开启离座自动冲刷功能后,离座时会进行大/小冲功能。

# 日常保养

## 1. 本体的保养

请用拧干水分的柔软抹布擦拭脏污部位。

注意事项：

1. 保养时请先切断电源。
2. 擦拭完成后请重新接上电源。



## 2. 清洗过滤网

※ 建议每四到六个月清洗一次过滤网。  
(具体清洗周期依水质而定)

**1** 旋开螺母，取下  
清洁过滤网

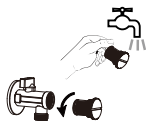

**2** 安装过滤网，  
旋紧螺母

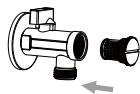

## 3. 更换冲刷电池

※ 如果使用“断电冲水功能”时，发现按键指示灯闪烁几次后熄灭，且不执行冲水，表示电池电量低，用户需及时更换冲刷电池，否则断电冲水功能无法使用。

1. 拔出电源插头，关闭角阀。
2. 完全打开座圈和便盖，取出左右两边的装饰盖，旋出螺钉(逆时针方向)，并取出垫片。

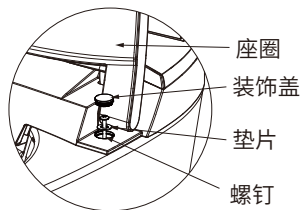

3. 双手小幅度沿竖直方向上拉盖板，使盖板后端脱离陶瓷。
4. 拔出对插连接线，旋开进水管，取下整个盖板。
5. 将盖板平放在工作台上，底部朝上放置(请用毛毯或其他柔软物垫盖板，避免更换过程中划伤盖板外观)。
6. 从盖板底部拆下电池盒盖，更换冲刷电池。
7. 将换好电池的盖板装回马桶上，打开角阀，重新上电。

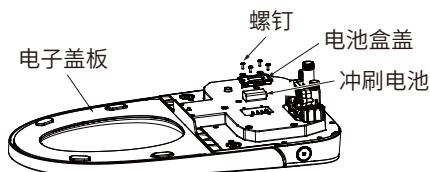

※ 温馨提示：

1. 进行此步骤时，建议请专业人员进行操作！
2. 9V干电池，建议使用6LR61型号优质干电池。
3. 建议冲刷电池每两年更换一次，否则可能有漏液风险。

# 长时间不使用时

尤其是冬季,长期不在家时,请务必将马桶及管路中的水排空,防止冻结。

- 1----- 将马桶中的水排空  
启动一次马桶冲水,冲水完成后立即  
关闭进水角阀。

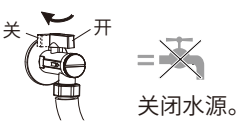
- 2----- 拔出电源插头,切断电源

- 3----- 拧开进水软管,排空内部的水

**⚠ 注意:在排空坐便器内部的水之前,必须切断电源。**

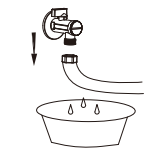
- 4----- 关好便盖  
※为了安全起见,建议将防冻液放入便器内的积水中。

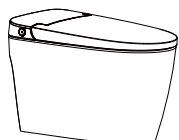

※温馨提示:再次使用坐便器时,请务必再次通水通电。

# 技术规格

| 型号     |         | AQ101-3H   | AQ101-4H |
|--------|---------|--|----------|
| 主机     | 额定电压    | 220V/50Hz  |          |
|        | 额定功率    | 50W  |          |
|        | 整机防水    | IPX4   |          |
|        | 电源线     | 长度约1.2米  |          |
| 坐便器    | 冲洗水量(L) | 4.8L (全排6.0L/半排4.2L)   |          |
|        | 冲洗方式    | 喷射虹吸式  |          |
|        | 坑距      | 305mm  | 400mm    |
|        | 排污口外径   | ≤100mm   |          |
|        | 排水方式    | 下排水  |          |
|        | 水压范围    | 0.12MPa(动水压, 流量在18L/min以上)--0.8MPa(静水压)                        |          |
| 保温座圈   | 表面温度    | 3档调节   |          |
|        | 加热功率    | 50W  |          |
|        | 开合装置    | 阻尼静音缓降   |          |
|        | 防低温烫伤   | 使用10分钟后,座温自动缓慢降低到低档  |          |
|        | 安全装置    | 着座感应器、温度传感器、温度保险丝、温控器、漏电保护插头                                   |          |
| 贴心设置   | 夜灯设置    | 常亮、常灭  |          |
|        | 自动冲水功能  | 可实现便后自动冲水马桶功能  |          |
|        | 断电冲水功能  | 可实现断电时侧边手动冲刷功能   |          |
|        | 脚感应功能   | 可实现脚感冲水功能  |          |
| 抑菌部位   |         | 座圈   |          |
| 产品执行标准 |         | GB 4706.1-2005、GB 4706.53-2008<br>GB/T 6952-2015、GB 25502-2017 |          |

说明:

额定功率:本产品环境温度23°C条件下,将座温设置为最高档后的功率。

## 常见故障诊断和排除

| 现象  | 原因  | 处理                             |
|---|---|--------------------------------|
| 座温不热  | 座温设定常温档                                     | 重新设定座温档位                       |
|   | 处于待机模式                                      | 切换到工作模式3分钟后使用                  |
| 停电后,按压本机按键不冲水   | 冲刷电池电量不足                                    | 拆下电子盖板,从电子盖板底部拆开电池盒盖,进行更换冲刷电池。 |
| <br>注意 | 如果按上述方法处理后故障仍未排除,应切断电源,联系服务商,请专业人员维修。       |                                |
|   | 如果电源漏电保护开关时常跳开,表示产品有漏电,请切断电源,联系服务商,请专业人员维修。 |                                |

# 电子电气有害物质限制指示表

| 部件名称  | 有害物质  |       |       |             |           |             |
|-------|-------|-------|-------|-------------|-----------|-------------|
|       | 铅(Pb) | 汞(Hg) | 镉(Cd) | 六价铬(Cr(VI)) | 多溴联苯(PBB) | 多溴二苯醚(PBDE) |
| 电源线   | ×     | ○     | ○     | ○           | ○         | ○           |
| 电路板   | ×     | ○     | ○     | ○           | ○         | ○           |
| 着座传感器 | ×     | ○     | ○     | ○           | ○         | ○           |
| 温度传感器 | ×     | ○     | ○     | ○           | ○         | ○           |
| 进水软管  | ×     | ○     | ○     | ○           | ○         | ○           |
| 膨胀螺栓  | ×     | ○     | ○     | ○           | ○         | ○           |
| 温度保护器 | ○     | ○     | ×     | ○           | ○         | ○           |
| 角阀    | ×     | ○     | ○     | ○           | ○         | ○           |

○:表示该有害物质在该部件所有均质材料中的含量均在GB/T 26572规定的限量要求以下。  
 ×:表示该有害物质至少在该部件的某一均质材料中的含量超出GB/T 26572规定的限量要求。

## 环境保护使用期限

此标志中的年数,是基于SJ/T 11364-2014【电子电气产品有害物质限制使用标识要求】的环境保护使用期限。

只要遵守使用说明书上记载的此产品安全与使用方面的注意事项,从制造日算起的此年限内,就不会发生由于使用产品引起有害物质的外泄或突变,不会对环境造成严重污染或对使用者人身及财产成严重损害。

【环境保护使用期限】不是安全使用期限亦不是品质保证期限,产品不适合继续使用需要废弃时,请遵守电子电气产品回收再利用相关的法律规定进行处理,感谢您的配合。

备注:根据产品的型号不同,您所购买的产品可能不会含有以上的所有部件。

## 水效等级说明

本公司坐便器产品水效等级符合GB 25502 坐便器水效限定值及水效等级的要求,坐便器水效等级指标如下表:

| 坐便器水效等级    | 1级    | 2级    | 3级    |
|------------|-------|-------|-------|
| 坐便器平均用水量   | ≤4.0L | ≤5.0L | ≤6.4L |
| 双冲坐便器全冲用水量 | ≤5.0L | ≤6.0L | ≤8.0L |

注:每个水效等级中双冲坐便器的半冲平均用水量不大于其全冲用水量最大限定值的70%

(注:您所购买的产品的用水量及水效等级以产品上标识的用水量、水效等级为主。)

