

AQUATIZ

生活 艺术 家

轻悦AQ170P

电子坐便器安装使用说明书

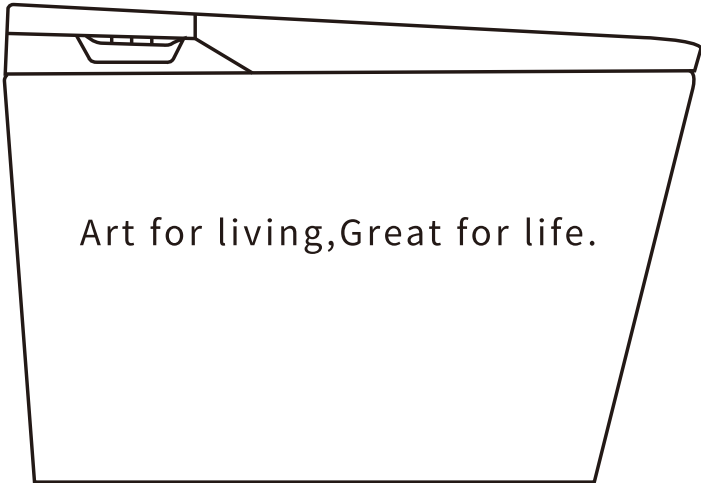

型号:AQ170P-33 / AQ170P-43

感谢您对本公司产品的厚爱! 安装前, 请先阅读此说明书。

目录

安 装

安全注意事项	01
各部件名称	03
材料清单	04
技术图纸	04
安装马桶	05

使 用

使用前准备	06
主机按键功能说明	07
脚感应功能说明	08

保 养

日常保养	09
1. 本体的保养	
2. 清洗过滤网	
长时间不使用时	10

其 他





技术规格	11
常见故障诊断和排除	11
电子电气有害物质限制指示表	12
水效等级说明	12





安全注意事项



安装前请务必仔细阅读此说明书,并严格按照说明书规定进行安装。



为了避免使用者和他人受到伤害和财产损失,请严格遵守安全警告和注意事项。

标志及其含义

标志	说明
 警告	表示如果不遵守此警告中的规定而误操作时,有可能造成人员重伤或伤亡。
 注意	表示如果不遵守此注意中的规定而误操作时,有可能造成人身伤害或财产损失。
	此图表示不可行,【禁止】之意。
	此图表示必须【强制】实行的内容。

 警告	
	点燃的香烟及其它燃烧物不能投入坐便盖内,否则可能会引起火灾。
	严禁自行拆解、修理或改造产品,否则可能会引起火灾或触电。 严禁将水或洗涤剂浇于机身或电源插头上,否则可能会引起火灾或触电。 严禁用湿手触摸电源插头,否则可能会引起触电。 严禁在同一插座上使用其他电器。 严禁使用电源延长线或松脱不稳的电源插座,否则可能会引起火灾或触电。 如果电源软线损坏,为了避免危险,必须由制造商、其维修部或类似部门的专业人员更换。 本产品属电器类产品,禁止置于易被水淋到的地方,请勿将尿液或其它液体淋到本体上。 产品通电时,不得将产品侧放或倒置,否则可能会引起火灾或烧毁。
 必须遵守	请勿在浴室等潮湿的地方安装使用本产品。 请确保产品使用的电源插座接线符合国家标准(左零右火),不能接反。 本产品必须连接到 220V/50Hz、负载电流至少为10A的标准插座及配线,且插座必须配备接地故障断路器或接地漏电保护器或类似的高敏感、快速型漏电开关(额定敏感电流10mA以下)。

 警告	
 必须遵守	<p>插座位置需安装在不易被水淋到的地方,建议使用防水型插座。</p> <p>安装应使用随器具附带的新软管组件及其它附带或指定的零部件,旧软管组件不能重复利用,否则可能引起漏水、火灾或触电。</p> <p>当产品由寒冷或潮湿的地方搬至室内时,先放置2小时,使机内凝水充分挥发,再开机使用,以免造成产品短路。</p>

 注意	
	<p>打雷时,请拔出电源插头。</p> <p>请勿将产品放置在可能掉入或被拉入浴缸或水槽的位置。</p> <p>请勿将产品放置在水或其他液体中。</p> <p>请勿触及已经掉入水中或浸水的产品,并立刻拔掉电源插头。</p> <p>请勿站在陶瓷马桶上,不要用重力撞击陶瓷,以防止破损漏水。</p> <p>禁止陶瓷马桶底座埋入胶凝材料(水泥砂浆),否则可能因膨胀而撑裂陶瓷马桶。</p> <p>禁止施加强力或冲击,不要站在座圈、便盖或本体上,不要放置重物。</p> <p>禁止使用香蕉水、汽油、药水及洗涤剂、杀虫剂、厕所清洁剂和硬毛刷清洁本产品。</p> <p>请勿使用自来水以外的水源,否则可能会引起皮肤发炎等问题。</p> <p>请勿让阳光直接照射产品,以免产品变色。</p> <p>本产品座圈和便盖有缓降功能,请勿用力按压,以免损坏缓降器。</p> <p>使用产品时,请勿向后靠在便盖上,以免损坏产品。</p> <p>请不要向便器内冲入新闻纸、纸尿裤、妇用卫生巾等容易堵塞的物品。</p> <p>产品功能不正常或发生故障时,请立即停止使用并切断电源,并及时与客服联系。</p>
 必须遵守	<p>进行安装、拆卸、维修及保养产品时,必须拔下电源插头,关闭供水阀门。</p> <p>不要在0°C以下环境中使用本产品,如果室温低于0°C,必须将水箱内水排空,防止水箱冻裂。</p> <p>如果长期不使用,必须切断电源,并将产品内的水排空。</p> <p>身体、感知、智力能力缺陷或经验和常识缺乏的人(包括儿童)使用时,需要在专人的监护下使用本产品,心脏病患者请谨慎使用。</p> <p>请勿让儿童玩耍本产品。</p> <p>预防因冻结而造成的损坏,请实施保暖措施,提高环境温度。</p>

各部件名称

产品左侧面

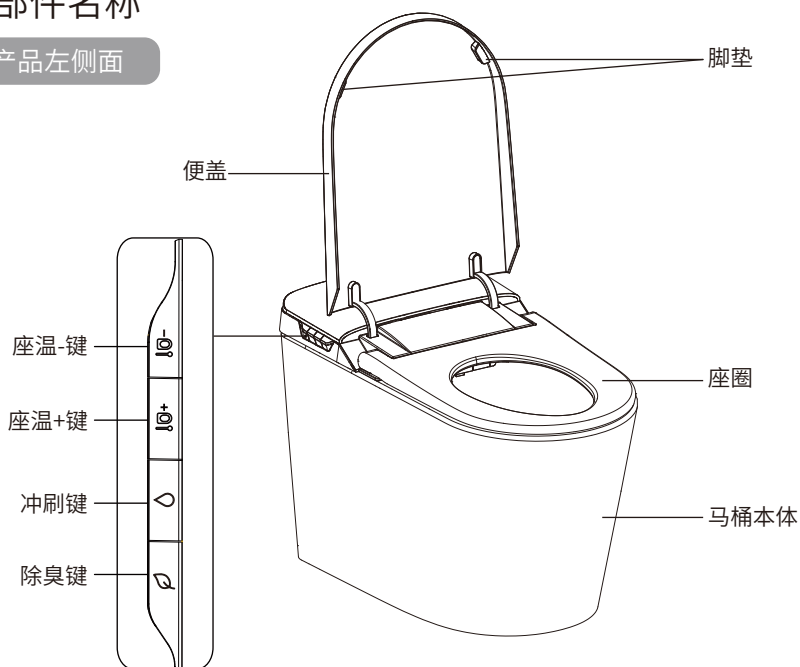

产品右侧面



材料清单

※ 图片仅供参考,具体以实物为准!

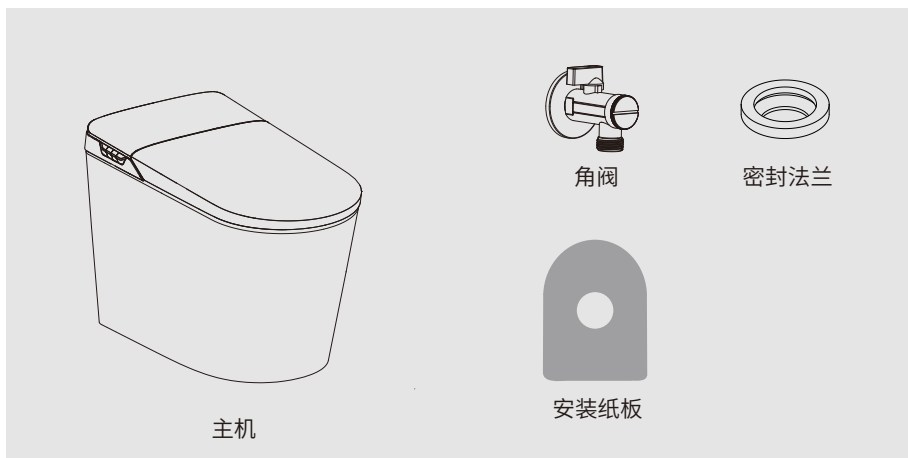

技术图纸

单位:mm

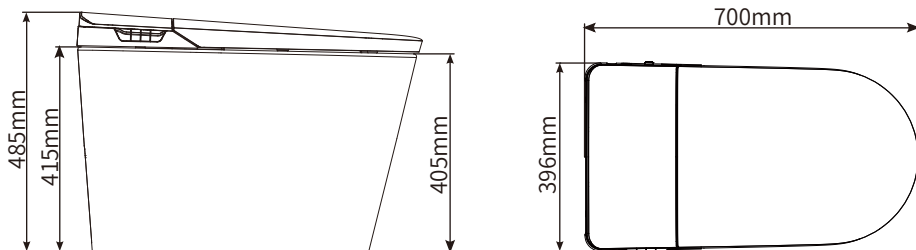

备注: 1.本说明书产品外形图仅供参考,我们保留对产品外形修改的权利。
2.产品外观如有改动,以实物为准。

安装马桶

1. 安装配套角阀

墙面合适位置安装配套角阀

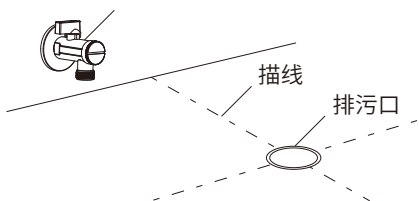

- ※必须使用配套角阀, 否则可能造成管路堵塞。
- ※若墙面已安装旧角阀, 需由专业人员进行更换, 避免因拆卸不当导致角阀无法安装。

2. 画线

将安装纸板对齐排污口中心线;
根据安装纸板描绘出相应的轮廓线后移除安装纸板。

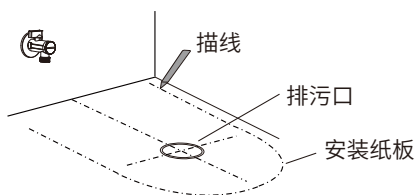

3. 安装密封法兰

清理干净地面排污口和马桶排污口处的垃圾及其它污物, 在地面排污口上方套上密封法兰。

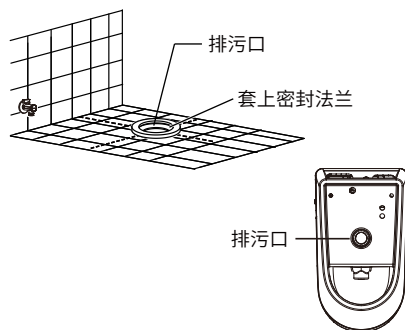

4. 安装坐便器

将陶瓷排水口对准PVC排水管, 用力下压, 至陶瓷与地面平齐。

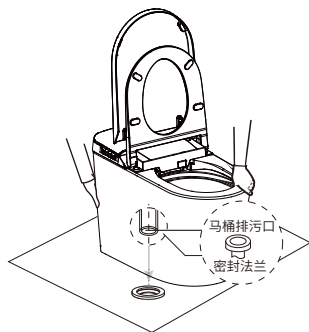

- ※安装前请保持地面整洁与干燥。
- ※由于坐便器较重, 安装时请打开便盖和座圈, 如图所示由两个人配合抬起。

安装马桶

5. 安装进水软管

用配套软管将便器的进水口和角阀连接起来，并旋紧。

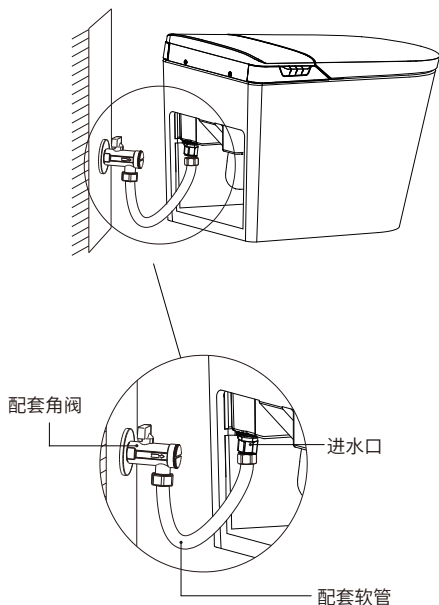

6. 涂玻璃胶

在便器下边缘周围涂上优质防霉玻璃胶。

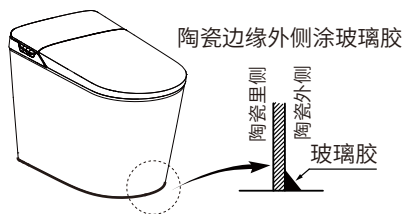

使用前准备

1. 打开角阀

查看螺纹连接处密封性，确定不漏水，逆时针旋开角阀，开口调至最大。

(温馨提示：初次开启时，角阀把手扭力较大)

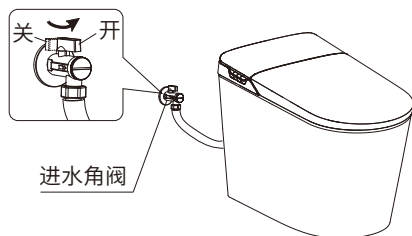

2. 接通电源

电源线漏电保护插头插入电源插座，按下复位开关，插头指示灯亮，表示通电。

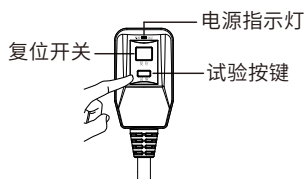





※漏电保护插头以实物为准

温馨提示：使用前先按下试验按键，复位开关弹起，指示灯灭，表示漏电保护功能常。

3. 安全自检

1. 主机蜂鸣器一声“嘀”，先亮蓝色灯，蓝灯熄灭后，红色灯再亮起，开始自检；
2. 主机蜂鸣器再响一声“嘀”，自检完毕；
3. 功能模式开启，正常使用。

主机按键功能说明

	 座温-键	短按座温-键，座温档位下降。 人体离座时，长按座温-键3秒后释放，开启或关闭夜灯功能。 人体离座时，长按座温-键6秒，开启或关闭静音功能。
	 座温+键	短按座温+键，座温档位升高。 人体离座时，长按座温+键3秒后释放，开启或关闭预湿润功能。 人体离座时，长按座温+键6秒，开启或关闭无人自动闭盖功能。
	 冲刷键	人体着座时，短按冲刷键，执行一次大冲； 人体离座时，短按冲刷键，执行一次小冲。 人体离座时，长按冲刷键3秒后释放，开启或关闭自动冲刷功能。 人体离座时，长按冲刷键6秒，开启或关闭脚感功能。
	 除臭键	人体着座时，短按除臭键，开启或关闭自动除臭功能； 人体离座时，短按除臭键主机在工作模式下与节电模式之间切换。 人体离座时，长按除臭键3秒后释放，开启或关闭四季感温功能。 人体离座时，长按除臭键6秒，进入待机功能，短按退出。

温馨提示：

- 主机在节电模式中，按键灯蓝色亮暗渐变；
 在工作模式中，指示灯亮座温对应档位颜色：座温最大档亮红色，座温中档亮紫色，座温常温档亮蓝色；
 在关机模式中，主机上的所有指示灯均熄灭。
- 断电状态下，可通过按压坐便器侧面手动冲刷按键，执行冲水功能。

脚感应功能说明

本产品能实现脚感应冲水功能。

如果你购买的是带脚感应翻盖功能的电子坐便器，本产品能实现脚感应翻盖功能。

长按侧按键冲刷键6秒，开启或关闭脚感应功能。在着座状态下，脚感无效。



1. 打开便盖

当便盖和座圈均闭合，用脚触碰感应区域，打开便盖。

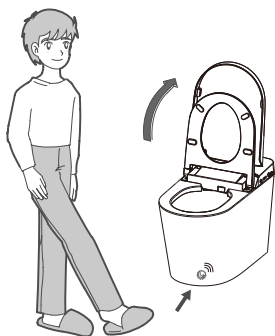

2. 打开座圈

当便盖打开、座圈闭合，用脚触碰感应区域，打开座圈。



3. 脚感冲水

当便盖和座圈均打开，用脚触碰感应区域，自动关闭座圈和便盖后，进行小冲水。

日常保养

1. 本体的保养

请用拧干水分的柔软抹布擦拭脏污部位。

注意事项：

1. 保养时请先切断电源。
2. 擦拭完成后请重新接上电源。

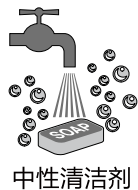
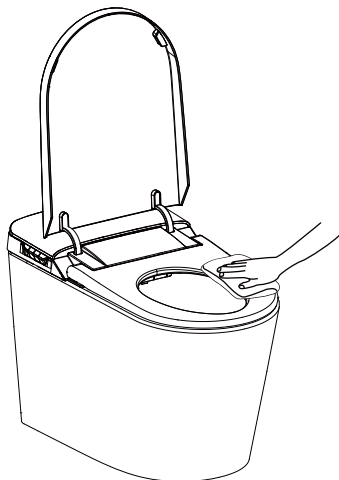

2. 清洗过滤网

※ 建议每四到六个月清洗一次过滤网。
(具体清洗周期依水质而定)

- 1** 旋开螺母，取下
清洁过滤网

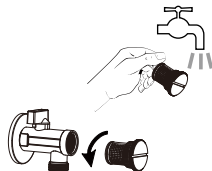

- 2** 安装过滤网，
旋紧螺母

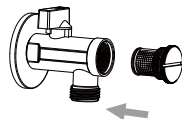

长时间不使用时

尤其是冬季,长期不在家时,请务必将水箱及管路中的水排空,防止冻结。

放水的方法

- ① ---- 关闭进水角阀,拔出电源插头



- ② ---- 将马桶水箱中的水排空
长按手动冲刷按键将水排空。

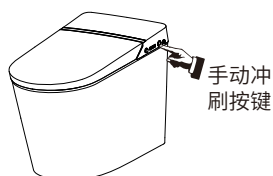

! 注意:在排空坐便器内部的水之前,必须切断电源。

- ③ ---- 拧开进水软管,排空内部的水

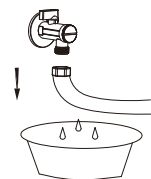

- ④ ---- 关好便盖
※为了安全起见,建议将防冻液放入便器内的积水中。

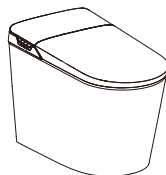

※温馨提示:再次使用坐便器时,请务必再次通水通电。

技术规格

型号		AQ170P-33	AQ170P-43
主机	额定电压	220V/50Hz	
	额定功率	50W	
	整机防水	IPX4	
	电源线	长度约1.2米	
坐便器	冲洗水量 (L)	4.8L (全排6.0L/半排4.2L)	
	冲洗方式	喷射虹吸式	
	坑距	305mm	400mm
	排污口外径	≤100mm	
	排水方式	下排水	
	水压范围	最低必要水压0.08MPa, 最高水压0.8MPa	
保温座圈	表面温度	3档调节	
	加热功率	50W	
	防低温烫伤	使用10分钟后, 座温自动缓慢降低到低档	
	安全装置	着座感应器、温度传感器、温度保险丝、温控器、漏电保护插头	
除臭装置	除臭方式	无光触媒除臭	
贴心设置	夜灯设置	常亮、常灭	
	自动冲水功能	可实现便后自动冲水马桶功能	
	断电冲水功能	可实现便后手动冲水马桶功能	
	脚感应功能	可实现脚感应冲水及翻盖翻圈功能	
	四季温感功能	根据外界环境温度智能调节座温	
抑菌部位		座圈	
产品执行标准		GB 4706.1-2005、GB 4706.53-2008 GB/T 6952-2015、GB 25502-2017	

说明:

额定功率: 本产品环境温度23°C, 进水静压0.18MPa±0.02MPa下, 开始上电开机, 将座温设置为最高档, 立即开启马桶冲刷功能, 并持续稳定工作一个冲刷周期的平均功率。

常见故障诊断和排除

现象	原因	处理
座温不热	座温设定常温档	重新设定座温档位
	处于待机模式	切换到工作模式3分钟后使用
除臭功能不正常工作	使用者没有接触座圈上的感应器	调整至接触到座圈上的感应器
	离开座圈后, 除臭功能继续工作	使用者离开座圈后, 除臭功能会继续工作一段时间消除异味, 这是正常现象
 注意	如果按上述方法处理后故障仍未排除, 应切断电源, 联系服务商, 请专业人员维修。	
	如果电源漏电保护开关时常跳开, 表示产品有漏电, 请切断电源, 联系服务商, 请专业人员维修。	

电子电气有害物质限制指示表

部件名称	有害物质					
	铅(Pb)	汞(Hg)	镉(Cd)	六价铬(Cr(VI))	多溴联苯(PBB)	多溴二苯醚(PBDE)
电源线	×	○	○	○	○	○
电路板	×	○	○	○	○	○
着座传感器	×	○	○	○	○	○
温度传感器	×	○	○	○	○	○
进水软管	×	○	○	○	○	○
膨胀螺栓	×	○	○	○	○	○
温度保护器	○	○	×	○	○	○
角阀	×	○	○	○	○	○

○:表示该有害物质在该部件所有均质材料中的含量均在GB/T 26572规定的限量要求以下。
 ×:表示该有害物质至少在该部件的某一均质材料中的含量超出GB/T 26572规定的限量要求。

环境保护使用期限

此标志中的年数,是基于SJ/T 11364-2014【电子电气产品有害物质限制使用标识要求】的环境保护使用期限。

只要遵守使用说明书上记载的此产品安全与使用方面的注意事项,从制造日算起的此年限内,就不会发生由于使用产品引起有害物质的外泄或突变,不会对环境造成严重污染或对使用者人身及财产成严重损害。

【环境保护使用期限】不是安全使用期限亦不是品质保证期限,产品不适合继续使用需要废弃时,请遵守电子电气产品回收再利用相关的法律规定进行处理,感谢您的配合。

备注:根据产品的型号不同,您所购买的产品可能不会含有以上的所有部件。

水效等级说明

本公司坐便器产品水效等级符合GB 25502 坐便器水效限定值及水效等级的要求,坐便器水效等级指标如下表:

坐便器水效等级	1级	2级	3级
坐便器平均用水量	≤4.0L	≤5.0L	≤6.4L
双冲坐便器全冲用水量	≤5.0L	≤6.0L	≤8.0L

注:每个水效等级中双冲坐便器的半冲平均用水量不大于其全冲用水量最大限定值的70%

(注:您所购买的产品的用水量及水效等级以产品上标识的用水量、水效等级为主。)

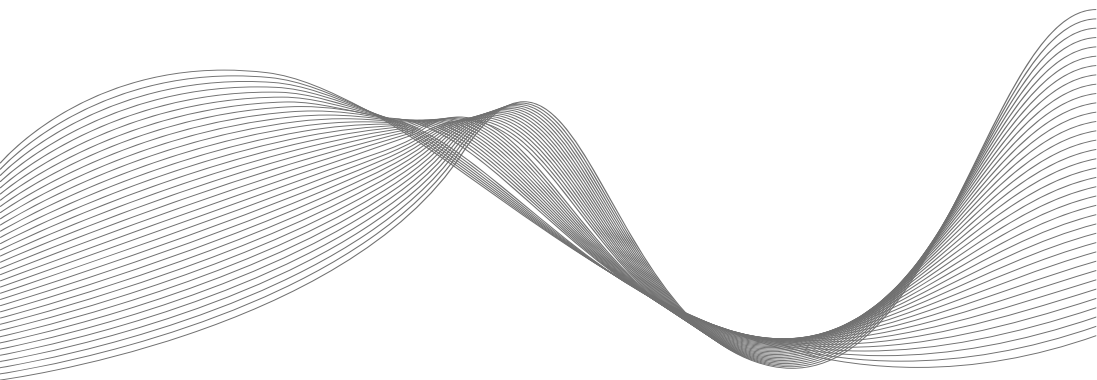

由于产品改进,本说明中产品图片有可能与产品实物不完全相符,因此产品外观和颜色以实物为准。